

ZOOM-Z180DB

IR5001PS180DB

ZOOM-Z180DB_280116_VXX09_IT-GB-FR-DE-ES

Fotocellula 180° digitale a batteria o 12/24 Vac/dc
180° digital photo-beam powered with battery or 12/24 Vac/dc
180° photocellule digital alimenté avec pile ou 12/24 Vac/dc
Infrarot Lichtschranke, digital mit Batterie oder 12/24 Vac/dc
Fotecélula 180° digital a batería o 12/24 Vac/dc

MODELLO BREVETTATO
PATENTED
BREVETÉ
PATENTIER
MODELO PATENTADO

Istruzioni ed avvertenze / Instructions et notices d'emploi
Instructions and warnings / Bedienungsanleitung und Warnungen
Instrucciones y advertencias



ZOOM-Z2E



ZOOM-Z180
ZOOM-Z180DBP



ZOOM-Zmini
ZOOM-ZminiDBP
ZOOM-ZminiDD



FIRE-F180
FIRE-F180DBP
FIRE-FE



FIRE-PRO



ZOOM-Z1i



ZOOM-Z1DD



LOOK-FE



ZOOM-LINE90



ZOOM-Z3



COLL-C50
COLL-C100

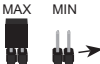

BATTERY VERSION 3V

MAX MIN

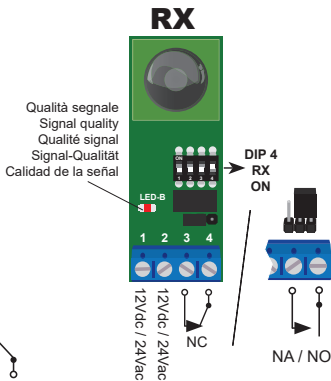
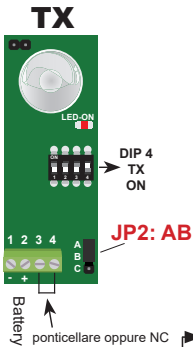
 Potenza segnale
 Power signal
 Puissance signal
 Signalstärke
 Potencia de la señal



LED-B SIGNAL QUALITY

	NO!!!
	NO!!
	YES!
	YES!!

DIGITAL VERSION 12/24 Vac/dc

MAX MIN
 Potenza segnale
 Power signal
 Puissance signal
 Signalstärke
 Potencia de la señal

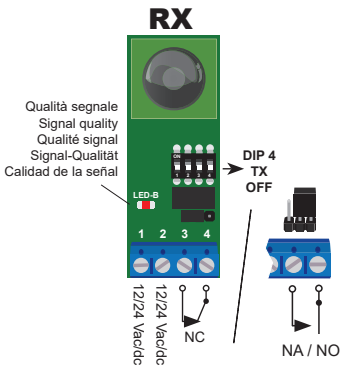
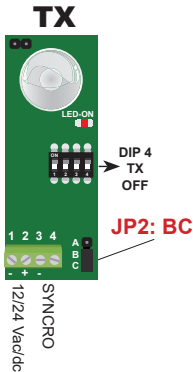

Qualità segnale
 Signal quality
 Qualité signal
 Signal-Qualität
 Calidad de la señal

12/24 Vac

Con sincronismo
 With synchronisation
 Avec synchro
 Mit Synchronisation
 Con sincronismo

Senza sincronismo
 Without synchronisation
 Avec synchro
 Ohne Synchronismus
 Sin sincronismo

12/24 Vac/dc

LED-B SIGNAL QUALITY

■ pause	■ pause	NO!!!
■ ■ pause	■ ■ pause	NO!!
■ ■ ■ pause	■ ■ ■ pause	YES!
■ ■ ■ ■ pause	■ ■ ■ ■ pause	YES!!

ESEMPIO A - EXAMPLE A - EXEMPLE A - BEISPIEL A - EJEMPLO A
BATTERY VERSION

3 COPPIE (VERSIONE DIGITALE - JP2 BC) e COSTA DI SICUREZZA
3 COUPLES OF PHOTO-BEAMS (DIGITAL VERSION - JP2 BC) and SAFETY EDGE
3 COUPLE DE PHOTO-CELLULES (DIGITAL - JP2 BC) et BARRE PALPEUSE
3 PAARE (DIGITAL VERSION - JP2 BC) MIT SCHALTLEISTE
3 PAREJAS (VERSIÓN DIGITAL - JP2 BC) Y BANDA DE SEGURIDAD

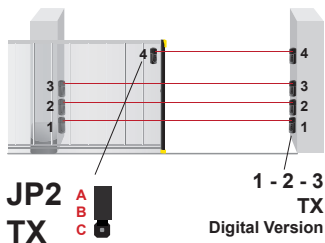

DIP 4 TX-RX ON

Battery Version

*costa di sicurezza / safety edge / Barre palpeuse
/ schaltleiste / banda de seguridad*

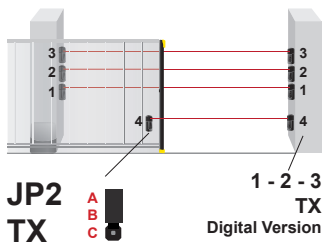

DIP 4 TX-RX ON

Battery Version

*costa di sicurezza / safety edge / Barre palpeuse /
schaltleiste / banda de seguridad*

AVVERTENZE - WARNINGS - AVERTISSEMENTS - WARNUNG - ADVERTENCIAS

In questo esempio di installazione viene mostrato l'utilizzo di 3 coppie di fotocellule ZOOM-Z180DB (Versione Digitale - JP2 BC) e una coppia ZOOM-Z180DB (Versione batteria - JP2 AB) che controlla la costa mobile sul cancello. Ogni coppia di fotocellule deve essere numerata diversamente tramite l'impostazione del dip a 4. Si consiglia di installare il trasmettitore a batteria dalla parte dei ricevitori.

It is shown the installation of 3 couples of photo-beam ZOOM Z180DB (Digital Version - JP2 BC) and one photo-beam ZOOM Z180DB (Battery Version - JP2 AB) which control the safety edge in the gate. Each couple of photo-beams has an identification number selected with the dip switch. It is suggested to install one transmitter ZOOM Z180DB (Battery Version - JP2 AB) in the receiver side.

Dans l'exemple il y a 3 couple de photo-cellules ZOOM Z180D (Digital - JP2 BC) et une photo-cellule ZOOM Z180DB (Battery Version - JP2 AB) qui contrôle la barre palpeuse. Chaque couple de photo-cellule doit être numérotée avec le dip-switch. On conseil d'installer l'émetteur ZOOM Z180DB (Battery Version - JP2 AB) de la partie du receuteur.

Sie können zum Beispiel 3 Paare ZOOM 180DB (Digital version version) und ein Paar ZOOM Z180DB (Batterie betrieben) miteinander verbinden. Wichtig ist das der Sender (TX) mit Batterie gegenüber der Digitalen Sender (TX) installiert wird

En este ejemplo de instalación se muestra la utilización de 3 parejas de fotocélulas ZOOM-Z180DB (Versión Digital - JP2 BC) y una pareja ZOOM-Z180DB (Versión batería – JP2 AB) que controla la banda móvil de la puerta. Cada pareja de fotocélulas debe ser numerada en modo diverso a través de la posición del selector 4. Se aconseja la instalación del emisor a batería en la parte de los receptores.

EXAMPLE:
CODICI / CODE / CODES:

TX-RX



TX-RX



TX-RX



TX-RX



EFFETTO FLASHING - FLASHING EFFECT: Versione Batteria / Battery Version / Version à batterie

- L'alimentazione a batteria del trasmettitore comporta una riduzione della potenza di trasmissione, in alcuni casi il ricevitore può essere disturbato da fasci luminosi. Per ovviare a questo inconveniente, attivare la funzione FLASHING, ponendo il DIP 3 in OFF (RX). Quando è attivata la funzione flashing, è possibile utilizzare al massimo 1 coppia di fotocelle a batteria.
- The power supply of the transmitter with a battery can reduce the transmission, in such cases the receiver can be interfered from infrared rays. To avoid this inconvenience activate the FLASHING function, put the DIP 3 in OFF (RX). In this mode you can install a maximum of 1 pair of photocells with battery.
- L'alimentation de l'émetteur avec pile peut réduire la puissance de la transmission, en quelque cas les rayons peuvent interférer sur le récepteur. Pour éviter inconvénients il faut activer le FLASHING, il faut positionner le DIP3 en OFF et le DIP4 en ON.
- Die Versorgung des Senders mit Batterie kann die Leistung reduzieren. Störungen durch Sonnenstrahlen sind dann wahrscheinlicher. Um dieses Problem zu vermeiden kann man die FLASHING Funktion aktivieren. DIP3 auf OFF und DIP4 auf ON.
- La alimentación con batería del emisor comporta una reducción de la potencia de emisión, en algunos casos el receptor puede ser molestado por aces luminosos. Para evitar este inconveniente, activar la función FLASHING, poniendo el selector 3 en OFF (RX).

Battery Version



DIP 3 RX OFF

Con Effetto flashing Max 1 coppia
With Flashing effect Max 1 pair
Avec Flashing effect Max 1 paire
Mit Flashing Funktion max.1 Paar
Efecto Flashing Max 1 pareja



DIP 3 RX ON

Max 2 coppie
Max 2 pairs
Max 2 paires
Max 2 paare
Max 2 pareja

ESEMPIO B - EXAMPLE B - EXEMPLE B - BEISPIEL B - EJEMPLO B
DIGITAL VERSION

BARRIERA con FOTOCELLULE ZOOM-Z180DB
INFRARED BARRIERS with PHOTO-BEAM ZOOM Z180DB
BARRIÈRE INFRAROUGE avec PHOTO-CELLULE ZOOM Z180DB
LICHTSCHRANKE mit ZOOM Z180DB
BARRERA CON FOTOCÉLULAS ZOOM-Z180DB

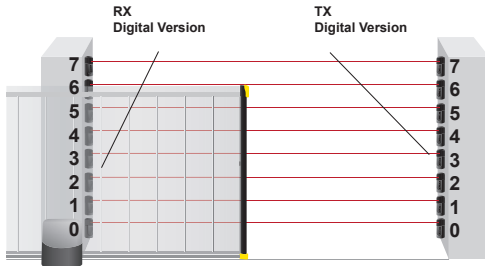

JP2 TX: BC

Alimentazione Power supply
Alimentation
Stromversorgung
Alimentación
12/24 Vac/dc (NO SYNCHRO)
12/24 Vac (SYNCHRO)



Digital Version: DIP 4 TX-RX OFF

Con sincronismo max 8 coppie
Maximum 8 couples with synchronisation
Maximum 8 couple de photo-cellules avec synchro
Mit Synchronisation max 8 Paare
Con Sincronismo máx 8 parejas

Senza sincronismo max 2 coppie
Maximum 2 couples without synchronisation
Maximum 2 couple de photocellules avec synchro
Ohne Synchronismus max 2 paaren
Sin sincronismo máx 2 parejas

CODICI - CODE - CODES: TX-RX



- Non ci devono essere coppie di fotocelle con lo stesso numero. Il numero 0 va assegnato solo quando si utilizza il sincronismo, quindi se non viene utilizzato è possibile installare al massimo 4 coppie di fotocelle, assegnando ad ogni coppia, progressivamente, i codici da 1 a 4.
- It is not possible to install photo-beams with the same number. The code "0" is for the synchronisation of the photo-beams, when not used it is possible to install 4 couples of photo-beams with the identification number from 1 to 4.
- Il ne faut pas utiliser le même numéro de la photo-cellule. Le numéro "0" est utilisé dans le cas d'utilisation du synchro, si le synchro n'est pas utilisée il faut installer maximum 4 couples de photocellules, chaque couple doit être numérotée de 1 à 4.
- Jede Lichtschranke bekommt seine eigene Adresse. Die Adresse "0" darf nur bei der Funktion Synchronisation eingestellt werden. Ohne Synchronisation können maximal 4 Paare miteinander verwendet werden.
- No debe haber parejas de fotocélulas con el mismo número. El número 0 solo puede utilizarse con el sincronismo, por ello, si no se utiliza solo es posible instalar un máximo de 4 parejas de fotocélulas, utilizando para cada pareja, progresivamente, los códigos del 1 al 4.

VELOCITÀ DI INTERVENTO - INTERVENTION TIME - TEMP D'INTERVENTION ZEITVERZÖGERUNG - VELOCIDAD DE INTERVENCIÓN

- Questa fotocella ha la possibilità di selezionare la velocità di intervento impostando il numero di codice dei dip. Più alto è il "numero" più è lenta la velocità d'intervento (da 30 ms a 150 ms).
- The planning intervention time can be selected with the dip switch. Higher is the number and slower is the planning intervention time (from 30mS up to 150ms)
- On peut sélectionner le temp d'intervention avec le dip-switch. Plus haut est le numéro et plus lent est le temp d'intervention (de 30mS à 150ms)
- Es ist Möglich eine Zeitverzögerung mit den Dip Schalter einzustellen. Je höher die Nummer, desto höher wird die Zeitverzögerung (30ms-150ms)
- Esta fotocélula tiene la posibilidad de seleccionar la velocidad de intervención programando el número de código de los selectores. Mientras más alto sea el "número" más lenta será la velocidad de intervención (de 30 ms a 150 ms).

SYNCHRONISATION / SYNCHRONISMUS / SINCRONIZACIÓ SYNCHRONISMUS / SINCRONIZACIÓ

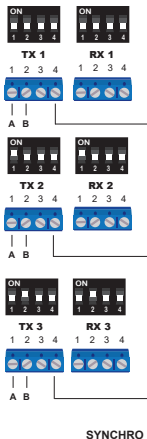

! Alimentazione / Power supply
Alimentation / Stromversorgung
● Alimentación 12/24 Vac

DIP 4 TX-RX OFF
JP2



- Il morsetto 4 serve per collegare insieme più trasmettitori e quindi sincronizzare le loro trasmissioni. La sincronizzazione è consigliata nel caso in cui si utilizzano molte coppie di fotocellule in linea (barriera). E' importante (soprattutto se si realizza una barriera) numerare in ordine crescente le coppie di fotocellule. La prima fotocellula deve avere il numero 0 (tutti i dip in OFF). **ATTENZIONE!!** Nel caso in cui i trasmettitori sono alimentati in alternata e si utilizza la sincronizzazione, il collegamento dei poli di alimentazione ai morsetti 1 e 2 devono essere uguali per tutti. (esempio: polo A su tutti i morsetti 1 e polo B su tutti i morsetti 2).
- The terminal board no. 4 is for the connections of more transmitters and to synchronise the transmitters. The synchronisation is important for a serial installation of the photo-beams. It is important to number the photo-beams in growing number. the first photo-beam is number "0" (all dip-switches in off position) **WARNING !!** In case the transmitters are powered in AC and with synchronisation, the connection of the power supply 1 and 2 should be the same for all photo-beams (pole A TERMINAL BOARD NO.1 and pole B for terminal board 2).
- Le borne 4 est utilisé pour le branchement des émetteurs et pour la synchronisation. La synchronisation est conseillée dans le cas d'une installation avec plusieurs photocellule en série. C'est important la numérotation des cellules en ordre croissant. La première photocellule a le numéro "0" (dip-switch OFF) **ATTENTION!!!** Dans le cas les émetteurs sont alimentés en courant alterne et on utilise la synchronisation, les branchements des poles aux bornes 1 et 2 sont les mêmes. (par exemple pole A avec le borne 11 et pole B avec le borne 2).
- Der Anschluss Nr. 4 ist für die Synchronisation. Und ist zum verwenden wenn mehrere Lichtschranken in einer Reihe installiert werden. Die Adressierung muss aufsteigend sein. Die 1. beginnend mit Null (alle DIP Switch auf OFF). **ACHTUNG**, wenn die Sender mit Wechselstrom betrieben werden, muss auf die Polarität geachtet werden (TX und RX zu Gleichermassen).
- El borne 4 sirve para conectar juntos más emisores y así sincronizar sus transmisiones. La sincronización se aconseja en el caso en el cual se utilicen muchas parejas de fotocélulas en línea (barriera). Es importante (sobre todo si se realiza una barrera) numerar en orden creciente las parejas de fotocélulas. La primera fotocélula debe tener el número 0 (todos los selectores en OFF). **ATENCIÓN!!** En el caso en el cual los emisores sean alimentados en alterna y se utilice la sincronización, la conexión de los cables de alimentación a los bornes 1 y 2 deben ser iguales para todos. (ejemplo: cable A a todos los bornes 1 y cable B a todos los bornes 2).

AVVERTENZE - WARNINGS - AVERTISSEMENTS - WARNUNG - ADVERTENCIAS

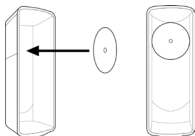

- **IT Si consiglia:** Porre TX minima potenza e applicare l'adesivo all'interno del ricevitore, in particolare modo nei casi in cui si possono verificare problemi dovuti a fenomeni di riflessione (pavimenti, muri, superfici lucide o particolarmente riflettenti). In caso di utilizzo contemporaneo di più coppie di fotocellule, ad esempio interne ed esterne ad un cancello scorrevole, fare molta attenzione al loro parallelismo per evitare eventuali fenomeni di riflessione non desiderati.
- **GB It is recommended:** TX minimum power and apply the adhesive inside the container of the RX photocell, in particular in cases of reflection (floors, walls, and shiny or particularly reflecting surfaces, etc). If using two pairs of photocells simultaneously, for example inside and outside a sliding gate, pay attention on the parallelism to prevent any undesired reflection phenomenon.
- **FR Il est conseillé:** TX minimale puissance et appliquer la membrane adhésive à l'intérieur du boîtier du récepteur de la cellule photo-électrique, en particulier lorsqu'il pourrait y avoir des problèmes dus à des phénomènes de réflexion (planchers, murs ou surfaces polies ou très réfléchissantes....) En cas d'utilisation simultanée de plusieurs paires de photo-électriques, par exemple des cellules situées à l'intérieur ou à l'extérieur d'une grille coulissante, il faudra faire très attention à leur parallélisme afin d'éviter tout phénomènes de réflexion indésirable.
- **DE Wir empfehlen:** Kleben Sie den Aufkleber im Empfänger auf, insbesondere bei Reflexprobleme (Fußböden, glatte Wände). Wenn mehrere Lichtschranken installiert sind, z.B. Innen und Außen von einem Schiebetor, passen Sie auf die Nebeneinanderschaltung auf um eventuelle Reflexphänomene zu vermeiden.
- **ES Se recomienda:** TX apague mínimo consumo de energía, sobre todo cuando pueda haber problemas a causa de elementos de reflexión (suelos, paredes y superficies brillantes y/o reflectantes). Si se instalan dos juegos de fotocélulas juntas, por ejemplo, a ambos lados de una puerta corredera tener en cuenta las alineaciones de cada par, para evitar cualquier interferencia entre ambos juegos.

INSTALLAZIONE

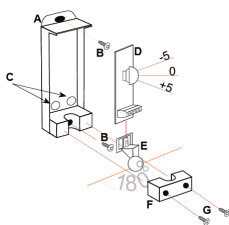

A	fondo	bottom	fond	unteres Teil	Inferior
B	viti fissaggio a parete	wallmount fixing screws	vis de fixation murale	wandschrauber	tornillos de montaje de pared
C	fori passaggio fili collegamento	holes passage spin connection	trous pour le branchement	bohrungen für Kabeleinsteckung	agujeros de paso de cables de conexión
D	circuito stampato	circuit	circuit imprimé	platine	circuito impreso
E	supporto a sfera	sphere support	support	hälter	soporte de bola
F	blocco di rotazione	rotating block	blocage rotation	schwenksperre	bloque de rotación
G	viti fissaggio blocco di rotazione	fixing screws rotating block	vis de fixation pour le blocage rotation	schrauben für schwenksperre	tornillos de fijación de bloque de rotación
H	coperchio	cover	couvercle	vordere Teil	cubrir

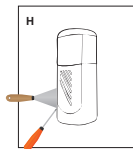

- Per aprire la fotocellula fare leva con un cacciavite tra il coperchio e la parete, aiutandosi con una protezione per non intaccare l'eventuale intonaco.
- Open the photocell with a screwdriver between the bottom and the wall.
- Ouvrir la photocellule avec un tournevis entre le couvercle et le mur.
- Um die Lichtschranke zu öffnen, mit einem Schraubenzieher Hebel zwischen der Wand und dem unteren Teil machen. Achten Sie darauf, den Wandputz nicht zu beschädigen.
- Abrir la fotocélula con un destornillador entre el fondo y la pared.

**Caratteristiche / Technical description / Description technique /
Technische Beschreibung / Características generales**

RX	alimentazione / power supply / alimentation / Stromversorgung / alimentación	Vac/dc	12 / 24
	assorbimento / power absorption / consommation / verbrauch / consumo	mA	35
TX	alimentazione / power supply / alimentation / stromversorgung / alimentación	Battery 2 x AAA 1,5 V	3,0 V
		Digital Vac/dc	12 / 24
	assorbimento / power absorption / consommation / verbrauch / consumo	Battery mA	0,04 / 0,12
		Digital mA	12 / 25
limiti alimentazione / limit power supply / Limites de potencia			28-35 Vdc 15-28 Vac
portata / max. range up / portée / Reichweite / alcance		m	10 / 20
contatto relè di uscita / output relay contact / type de relais / typ von Relais / tipo de relé			max 500mA e 48Vac/dc
grado di protezione / protection / grado de protección / Wasserschutz		IP	55 EN60529

**Dichiarazione CE conformità / EC declaration of conformity
Déclaration CE de conformité / EG-Konformitätserklärung
Declaracion CE de conformidad**

ZOOM-Z180DB / IR5001PS180DB

è conforme alle seguenti disposizioni pertinenti: / complies with the following relevant provisions: / correspondaux dispositions pertinentes
suivantes: / folgenden einschlägigen Bestimmungen entspricht: satisface las disposiciones pertinentes siguientes:

2004/108/CE, 2006/95/CE

EB TECHNOLOGY S.r.l.
Corso Sempione 172/5,
21052 Busto Arsizio VA Italy

NOLOGO S.r.l.
via Cesare Cantù 26,
20020 Villa Cortese MI Italy
tel. +39 0331.430457
fax. +39 0331.432496

posta@ebtechnology.it
www.ebtechnology.it

info@nologo.info
www.nologo.info

